



Przewodnik po konfiguratorze rolet aluminiowych Aliplast

Konfigurator znajduje się na stronie: www.rolety.aliplast.pl

krok 01

ALUMINIUM
UNLIMITED POSSIBILITIES
aliplast
aluminium systems

LOGOWANIE

Witamy w programie konfiguracyjnym

Login

Hasło

> Nie pamiętam hasła **LOGOWANIE**

Uzyskaj dostęp do programu konfiguracyjnego

Aby otrzymać hasło oraz login prosimy o kontakt z Działem Systemów Osłonowych

✉ rolety@aliplast.pl
✉ systemyoslonowe@aliplast.pl

Aby uzyskać dostęp do programu konfiguracyjnego prosimy o przesłanie wiadomości na podany poniżej adres:

rolety@aliplast.pl lub **systemyoslonowe@aliplast.pl**

W treści wiadomości prosimy wpisać dane firmy oraz dane użytkowników, dla których ma zostać przygotowany dostęp do konfiguratora.

Dane firmy: Nazwa, adres, NIP

Użytkownik 1: Imię i Nazwisko, adres mail, tel. kontaktowy

Użytkownik 2: Imię i Nazwisko, adres mail, tel. kontaktowy

Użytkownik 3: Imię i Nazwisko, adres mail, tel. kontaktowy

...

W odpowiedzi prześlemy dane do logowania dla każdego użytkownika.

aloplast aluminium systems

Dealer: Ali test
Customer id:

webid order/ref no

Search...

Sprzedaż
Administracja
Settings

Lista zamówień Nowe zamówienie

TODOList

Search...

Today 19-07 - 26-07 | 2021 | Week: #29 - 30

Day Agenda

Date	Time	Event
No items to display		

0

No items to display

SalesDaily SalesWeekly

Date ↓	My on Dept	My sales	Dept sales
2021-07-19	0	0	0
2021-07-18	0	0	0
2021-07-17	0	0	0
2021-07-16	0	0	0
2021-07-15	0	0	0

MyOpenOrders

Status	#orders
OrderWithoutInstallation	0

Copyright © 2016 Unitech.as. All rights reserved.

Workstation: [icon]

krok 02

Witaj na stronie startowej konfiguratora. Zobaczysz ją zaraz po zalogowaniu do systemu.

aliplast
aluminium systems

Dealer: Ali test
Customer id:

webid order/ref no

Search...

Sprzedaż

Nowe zamówienie
Lista zamówień
Home

Administracja
Settings

Jan Nowak

Nowe zamówienie

Data utworzenia : 2021-07-19
Status : Draft

Utworzone przez : tomasz.bienias
Ref:

Klient :
Nr klienta :

Klient/Zamówienie Zamówienie ekspresowe
 Podaj dane klienta

Klient []

B2B Klient nie ma konta email
 B2C

Email klienta Imię Nazwisko Tel. komórkowy Tel. stacjonarny

Adres - linia 1 Adres - linia 2 Kod pocztowy Miejscowość Kraj

Osoba kontaktowa

Adres dostawy

Ali test *

Delivery ref

Nazwa Adres - linia 1 Adres - linia 2 Kod pocztowy Miejscowość Kraj

Komentarz dla biura zamówień

Produkty +

Produkt	Ilość	Podsumowanie

Załączniki

Rodzaj załącznika Załącz plik Nie wybrano pliku

Podsumowanie

Copyright © 2016 Unitech.as. All rights reserved.

krok 03

Po lewej stronie znajduje się **panel zleceń sprzedażowych**. Można utworzyć **nowe zamówienie**, lub **sprawdzić historię zamówień** w liście zamówień.

aliplast
aluminium systems

Dealer: Ali test
Customer id:

webid order/ref no

Search...

Sprzedaż

Nowe zamówienie
Lista zamówień
Home

Administracja

Settings

Jan Nowak

Nowe zamówienie

Data utworzenia : 2021-07-20
Status : Draft

Utworzone przez : tomasz.bienias
Ref:

Klient : Test Test
Nr klienta :

Klient/Zamówienie Zamówienie ekspresowe
 Podaj dane klienta

Klient []
 B2B B2C Klient nie ma konta email

Email klienta: test@test.pl
Imię: Test
Nazwisko: Test
Tel. komórkowy: 111111111
Tel. stacjonarny:

Adres - linia 1:
Adres - linia 2:
Kod pocztowy:
Miejscowość:
Kraj:

Osoba kontaktowa:

Adres dostawy: Ali test *
Nazwa: Ali test
Adres - linia 1:
Adres - linia 2:
Kod pocztowy:
Miejscowość:
Kraj:
Delivery ref:

Komentarz dla biura zamówień:

Produkty

Produkt	Ilość	Podsumowanie
Załączniki		
Rodzaj załącznika: <input type="text" value="Rodzaj załącznika"/>		Załącz plik: <input type="button" value="Wybierz plik"/> Nie wybrano pliku
Podsumowanie		
<input type="button" value="Zapisz"/> <input type="button" value="Pozostałe operacje"/>		

Copyright © 2016 Unitech.as. All rights reserved.

krok 04

Widok nowego zamówienia - dodaj **dane klienta**, a następnie kliknij przycisk „+” Produkty.

aliplast
aluminium systems

Dealer: Ali test
Customer id:

webid order/ref no

Search...

Sprzedaż

Nowe zamówienie
Lista zamówień
Home

Administracja
Settings

Jan Nowak

Nowe zamówienie

Data utworzenia : 2021-08-18 Utworzone przez : ewa.ciolek@aliplast.pl Klient :
Status : Draft Ref: Nr klienta :

Wybierz grupę Wybierz produkt

Rolety

Copyright © 2016 Unitech.as. All rights reserved.

krok 05

Wybierz **grupę produktów**.

aliplast
aluminium systems

Dealer: Alii test
Customer id:

webid order/ref no

Search...

Sprzedaż

Nowe zamówienie
Lista zamówień
Home

Administracja

Settings

Jan Nowak

Nowe zamówienie

Data utworzenia : 2021-07-19
Status : Draft

Utworzone przez : tomasz.bienias
Ref:

Klient :
Nr klienta :

Offer Ref: -

Rolety alu zewnętrzne Screen

Liczba rolet

Value required

Model

Value required

Kolor pancerza

Value required

Offer Ref



Anuluj Zapisz produkt

Copyright © 2016 Unitech.as. All rights reserved.

krok 06

Rozpocznij konfigurację swojego zamówienia.

Search

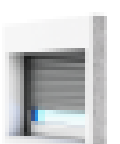
-  **Quadro - skrzynka kwadratowa**
-  **Round - skrzynka okrągła**
-  **Hide - roleta podtynkowa**

aliplast aluminium systems

Dealer: Ali test
Customer id:

webid order/ref no

Search...

Sprzedaż

Nowe zamówienie
Lista zamówień
Home

Administracja

Settings

Jan Nowak

Nowe zamówienie

Data utworzenia : 2021-07-19
Status : Draft

Utworzone przez : tomasz.bienias
Ref:

Klient :
Nr klienta :

Liczba rolet: 1
Model: Hide - roleta podtynkowa



Typ pancerza: HD
Zintegrowana moskitiera: Nie
Dodatki:
Offer Ref:

Rolety alu zewnętrzne Screen

Liczba rolet: 1

Model: Hide - roleta podtynkowa

Typ pancerza: HD

Sposób montażu: Value required

Szerokość (mm): Value required

Wysokość (mm): Value required

Kolor pancerza: Value required

Zintegrowana moskitiera

Kolor kasety: Value required

Kolor prowadnic bocznych: Value required

Kolor listwy dolnej: Value required

Dodatki

Search for additions here:

+ Add product

Additions added to product's order:

Qty	Measure	Name

Offer Ref:

Anuluj Zapisz produkt

Copyright © 2016 Unitech.as. All rights reserved.

krok 07

Konfiguracja zamówienia.

aliplast aluminium systems

webid order/ref no

Search...

Sprzedaż

Administracja

Settings

Nowe zamówienie

Data utworzenia : 2021-08-18

Status : Draft

Utworzone przez : ewa.ciolek@aliplast.pl

Ref:

Klient :

Nr klienta :

Jan Nowak

Rolety alu zewnętrzne Screen

Liczba rolet: 1

Model: Quadro - skrzynka kwadratowa

Typ pancerza: HD

Sposób montażu: Value required

Szerokość (mm): Value required

Wysokość (mm): Value required

Kolor pancerza: Value required

Zintegrowana moskitiera:

Kolor kasety: Value required

Kolor prowadnic bocznych: Value required

Kolor listwy dolnej: Value required

Dodatki

Search for additions here:

+ Add product

Pilot MAGNETIC DELUXE 1-kanalowy (1701800)

Pilot MAGNETIC DELUXE 15-kanalowy (1701802)

Pilot 5 kanałowy - black (1701105B)

Anuluj Zapisz produkt

Liczba rolet: 1

Model: Quadro - skrzynka kwadratowa

Typ pancerza: HD

Zintegrowana moskitiera: Nie

Dodatki:

Offer Ref:

krok 08

Dodaj akcesoria dodatkowe.

Rolety alu zewnętrzne Screen

Liczba rolet

1

Model

Hide - roleta podtynkowa

Szerokość (mm)

1000

Szerokość części 1

1000

Typ pancerza

HD

Wysokość (mm)

1000

Sposób montażu

Fasada

Podział rolety

Single

Prowadnice zabudowane

Otworowanie prowadnic

Kolor pancerza

RAL 7016 antracyt

Zintegrowana moskitiera

Kolor kasety

7016MT antracyt

Kolor prowadnic bocznych

7016MT antracyt

Kolor listwy dolnej

7016MT antracyt

Rodzaj napędu

Napęd ręczny

Napęd

Zwijacz

Strona napędu

Prawa

Widok od wewnątrz

Dodatki

Search for additions here:

+ Add product

Additions added to product's order:

Qty	Measure	Name
-----	---------	------

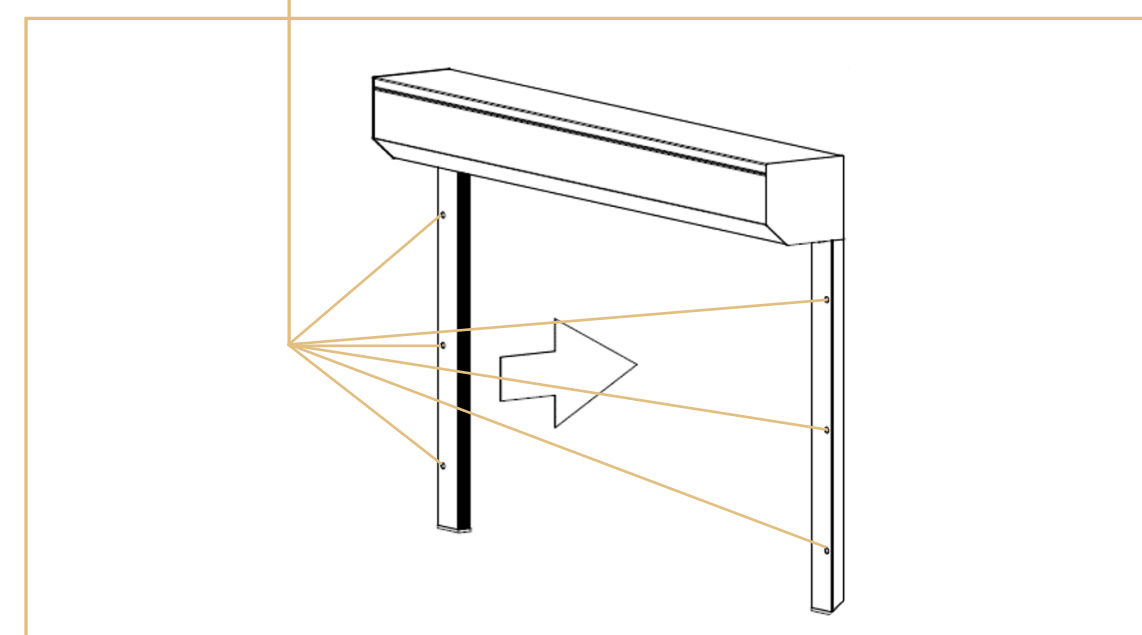
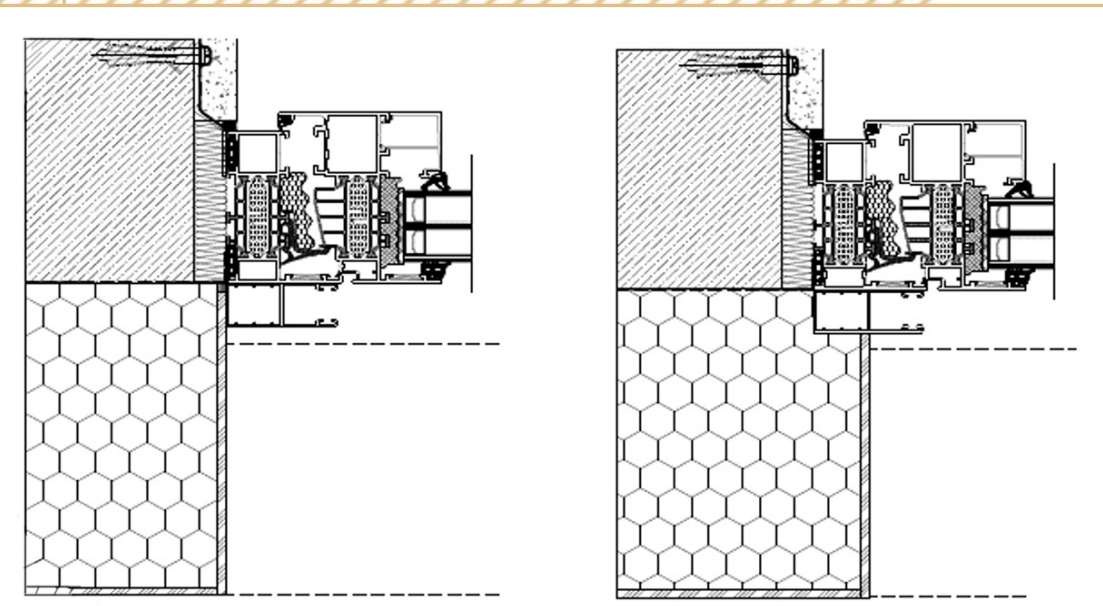
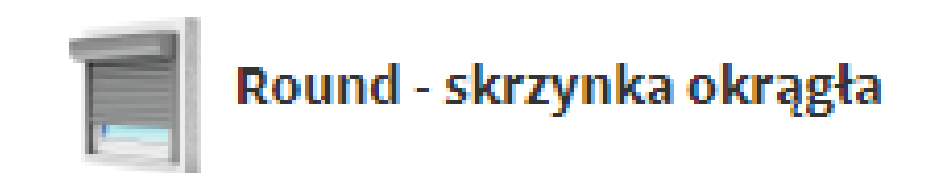
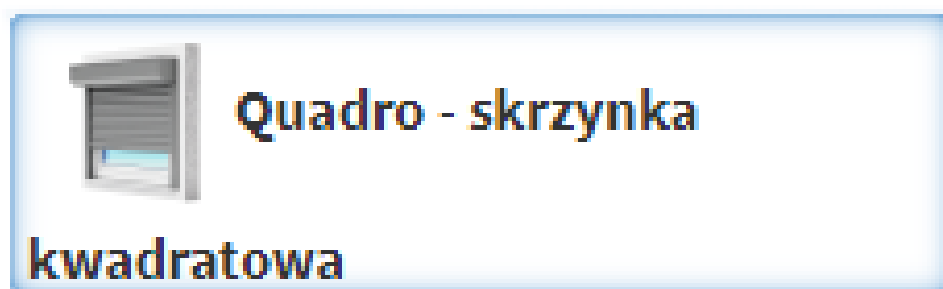
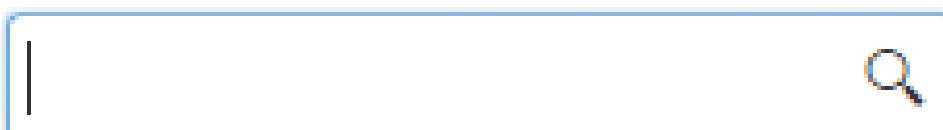
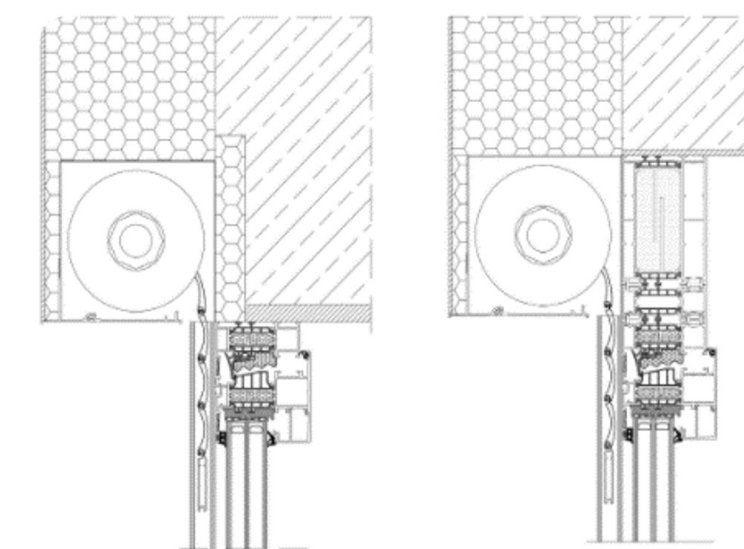
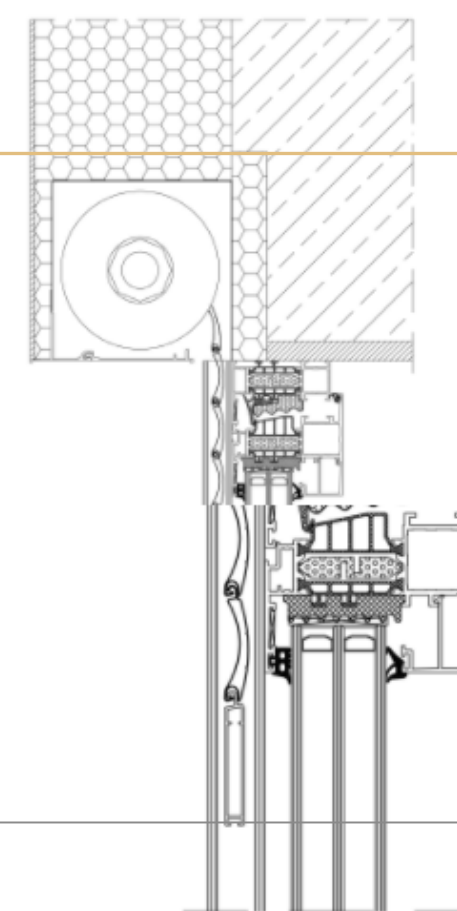

krok 09

aliplast
aluminium systems

Dealer: All test
Customer id:

webid order/ref no

Search...

Sprzedaż

Nowe zamówienie
Lista zamówień
Home

Administracja

Settings

Jan Nowak

Nowe zamówienie

Data utworzenia : 2021-07-19
Status : Draft

Utworzone przez : jan.nowak
Ref:

Klient :
Nr klienta :

Rolety alu zewnętrzne Screen

Liczba rolet: 1

Model: Hide - roleta podtynkowa

Typ pancerza: HD

Sposób montażu: Fasada

Szerokość (mm): 1000

Wysokość (mm): 1000

Podział rolety: Single

Szerokość części 1: 1000

Prowadnice zabudowane Otworowanie prowadnic

Kolor pancerza: RAL 7016 antracyt

Zintegrowana moskitiera

Kolor kasety: 7016MT antracyt

Kolor prowadnic bocznych: 7016MT antracyt

Kolor listwy dolnej: 7016MT antracyt

Rodzaj napędu: Napęd ręczny

Napęd: Zwijacz

Strona napędu: Prawa

[Widok od wewnątrz](#)

Dodatki

Search for additions here:

[+ Add product](#)

Additions added to product's order:

Qty	Measure	Name

Offer Ref:

Montaż

[Anuluj](#) [Zapisz produkt](#)

Cena: 0.00 PLN

Liczba rolet: 1
Model: Hide - roleta podtynkowa

Typ pancerza: HD
Sposób montażu: Fasada
Szerokość (mm): 1000
Wysokość (mm): 1000
Podział rolety: Single
Szerokość części 1: 1000
Prowadnice zabudowane: Nie
Otworowanie prowadnic: Nie
Kolor pancerza: RAL 7016 antracyt
Zintegrowana moskitiera: Nie
Kolor kasety: 7016MT antracyt
Kolor prowadnic bocznych: 7016MT antracyt
Kolor listwy dolnej: 7016MT antracyt
Rodzaj napędu: Napęd ręczny
Napęd: Zwijacz
Strona napędu: Prawa
Średnica rury: 40
Wysokość skrzynki: 137
Dodatki:
Offer Ref:
Montaż: Nie

Copyright © 2016 Unitech.as. All rights reserved.

Search for additions here:

[+ Add product](#)

Pilot MAGNETIC DELUXE 1-kanalowy (1701800)

Pilot MAGNETIC DELUXE 15-kanalowy (1701802)

Pilot 5 kanałowy - black (1701105B)

krok 10

Po prawej stronie - widok pełnej konfiguracji zamawianej rolety.

Zaznacz „**montaż**”, jeżeli chcesz doliczyć swojemu klientowi usługę montażu.

Następnie „**zapisz produkt**”, aby zapisać zamówienie.

aliplast aluminium systems

Dealer: Ali test
Customer id:

webid order/ref no

Search...

Sprzedaż

Administracja

Settings

Jan Nowak

Nowe zamówienie

Data utworzenia : 2021-07-20 Utworzone przez : jan.nowak Klient : Test Test
 Status : Draft Ref: Nr klienta :

Klient/Zamówienie Zamówienie ekspresowe
 Podaj dane klienta

Klient []
 B2B Klient nie ma konta email
 B2C

Email klienta Imię Nazwisko Tel. komórkowy Tel. stacjonarny
 test@test.pl Test Test 111111111

Adres - linia 1 Adres - linia 2 Kod pocztowy Miejscowość Kraj





Osoba kontaktowa

Adres dostawy
 Ali test * Delivery ref

Nazwa Adres - linia 1 Adres - linia 2 Kod pocztowy Miejscowość Kraj
 Ali test

Komentarz dla biura zamówień

Produkty +

Produkt	Ilość	Podsumowanie	
Rolety alu zewnętrzne	1	Liczba rolet: 1, Model: Hide - roleta podtynkowa, Typ pancerza: HD, Sposób montażu: Fasada, Szerokość (mm): 1000, Wysokość (mm): 1000, Podział rolety: Single, Szerokość części 1: 1000, Kolor pancerza: RAL 7016 antracyt, Kolor kasety: 7016MT antracyt, Kolor prowadnic bocznych: 7016MT antracyt, Kolor listwy dolnej: 7016MT antracyt, Rodzaj napędu: Napęd ręczny, Napęd: Zwijacz, Strona napędu: Prawa, Średnica rury: 40, Wysokość skrzynki: 137, Dodatki: , Offer Ref:	   

Załączniki Rodzaj załącznika Załącz plik
 Rodzaj załącznika Wybierz plik Nie wybrano pliku

Podsumowanie

Zapisz Pozostałe operacje ▾

Copyright © 2016 Unitech.as. All rights reserved.

krok 11

Podsumowanie zapisanego zamówienia. W każdym momencie możesz **podejrzeć konfigurację** produktu. Możesz także **edytować**, **duplikować** oraz **usunąć produkt**.

aliplast
aluminium systems

Dealer: Ali test
Customer id:

webid order/ref no

Search...

Sprzedaż

Administracja

Settings

Details

Data utworzenia : 2021-07-20 Utworzone przez : jan.nowak Klient : Test Test
 Status : Draft Ref:1304 Nr klienta :

Klient/Zamówienie Zamówienie ekspresowe
 Podaj dane klienta

Klient [Test Test]

B2B Klient nie ma konta email
 B2C

Email klienta: test@test.pl Imię: Test Nazwisko: Test Tel. komórkowy: 111111111 Tel. stacjonarny:

Adres - linia 1: Adres - linia 2: Kod pocztowy: Miejscowość: Kraj:

Osoba kontaktowa:

Adres dostawy: Ali test * Delivery ref:

Nazwa: Ali test Adres - linia 1: Adres - linia 2: Kod pocztowy: Miejscowość: Kraj:

Komentarz dla biura zamówień:

Produkty +

Produkt	Ilość	Podsumowanie
Aliplast screen	1	Liczba rolet: 1, Model: Hide - roleta podtynkowa, Typ pancerza: HD, Sposób montażu: Fasada, Szerokość (mm): 1000, Wysokość (mm): 1000, Podział rolety: Single, Szerokość części 1: 1000, Kolor pancerza: RAL 7016 antracyt, Kolor kasety: 7016MT antracyt, Kolor prowadnic bocznych: 7016MT antracyt, Kolor listwy dolnej: 7016MT antracyt, Rodzaj napędu: Napęd ręczny, Napęd: Zwijacz, Strona napędu: Prawa, Średnica rury: 40, Wysokość skrzynki: 137, Dodatki: , Offer Ref:

Załączniki Rodzaj załącznika: Rodzaj załącznika Załącz plik: Wybierz plik Nie wybrano pliku

Podsumowanie

#	Name	Product price	Installation / service	Total (PLN)
1	Aliplast screen	396.90	0.00	396.90
2	Fixed order and installation cost	0.00	0.00	0.00
3	Order Total	396.90	0.00	396.90

Zapisz Wycena Wyślij wiadomość/ofertę do klienta Skasuj zamówienie Pozostałe operacje

aliplast
aluminium systems

Oferta nr 1304
Ref:

Klient: Test Test Adres dostawy: Test Test
 Date: 2021.07.20 (rev. 1)

Tel: 111111111 test@test.pl

1. [1 x] Hide - roleta podtynkowa HD 1000x1000

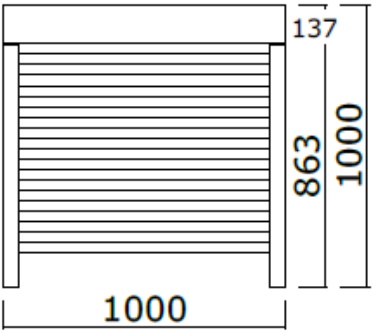

Liczba rolet: 1
 Model: Hide - roleta podtynkowa

Typ pancerza: HD
 Sposób montażu: Fasada
 Szerokość (mm): 1000
 Wysokość (mm): 1000
 Podział rolety: Single
 Szerokość części 1: 1000.00
 Prowadnice zabudowane: Nie
 Otworowanie prowadnic: Nie
 Kolor pancerza: RAL 7016 antracyt
 Zintegrowana moskitiera: Nie
 Kolor kasety: 7016MT antracyt
 Kolor prowadnic bocznych: 7016MT antracyt
 Kolor listwy dolnej: 7016MT antracyt
 Rodzaj napędu: Napęd ręczny
 Napęd: Zwijacz
 Strona napędu: Prawa
 Średnica rury: 40
 Wysokość skrzynki: 137
 Dodatki:
 Offer Ref:
 Montaż: Nie

* strona napędu podana patrząc od wewnątrz

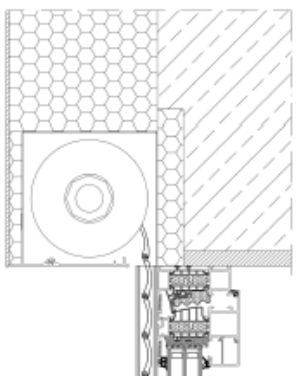

krok 12

Jeśli ukończyłeś wszystkie projekty w ramach zamówienia, kliknij „**Zapisz**” i poczekaj na załadowanie nowego okna. Kliknij „**Wycena**” jeśli potrzebujesz wycenę dla klienta. Kliknij „**Wyślij**”, aby wysłać ofertę do klienta.

krok 13

Koszty producenta (cena bez upustu)

Cena dla Klienta końcowego / Wygeneruj ofertę dla Klienta

SalePricingEdit #1304

Pokaż ceny z VAT

Exit to order Zapisz **Zatwierdź wycenę** Resetuj ceny

ArtNo	Name	Liczba szt.	Cena bazowa	Cena za szt	Rabat %	Cena brutto	Cennik/szt	Cena/szt	Marża	Cena detal.
RPH1100100 Screens	Roleta podtynkowa hide HD 100x100 H - Hide roleta podtynkowa HD 1000x1000mm Color: RAL 7016 antracyt	1.00	396.90	396.90	0.00	396.90	396.90	396,90	0,00	396.90
						396.90				396.90

Wartość zamówienia bez VAT	Wartość zamówienia (PLN)	Cena detal. (PLN)
322.68	396.90	396.90

Lub podaj cenę detaliczną zamówienia tutaj

Zatwierdź wycenę [X]

Utwórz ofertę

Całkowita cena zamówienia 396,90

Kwota przedpłaty 0,00

Ok **Anuluj**

Wygeneruj wycenę w formacie pdf



Details

Pokaż dokument ▾

Data utworzenia : 2021-07-20

Utworzone przez : jan.nowak

Klient : Test Test

Status : QuoteReady

Ref:1304

Nr klienta :





Klient/Zamówienie

Zamówienie ekspresowe

Klient [Test Test]

- B2B
 B2C

Produkty

Produkt	Ilość	Podsumowanie	
Aliplast screen	1	Liczba rolet: 1, Model: Hide - roleta podtynkowa, Typ pancerza: HD, Sposób montażu: Fasada, Szerokość (mm): 1000, Wysokość (mm): 1000, Podział rolety: Single, Szerokość części 1: 1000.00, Kolor pancerza: RAL 7016 antracyt, Kolor kasety: 7016MT antracyt, Kolor prowadnic bocznych: 7016MT antracyt, Kolor listwy dolnej: 7016MT antracyt, Rodzaj napędu: Napęd ręczny, Napęd: Zwijacz, Strona napędu: Prawa, Średnica rury: 40, Wysokość skrzynki: 137, Dodatki: , Offer Ref:	   

Załączniki

- [Quote.pdf \(attachment\)](#)

Podsumowanie

#	Name	Product price	Installation / service	Total (PLN)
1	Aliplast screen	396.90	0.00	396.90
2	Fixed order and installation cost	0.00	0.00	0.00

Jeśli chcesz wygenerować wycenę kliknij tutaj lub tutaj

krok 14

W tym miejscu możesz dodać komentarz do zamówienia

Wyślij zamówienie do firmy Aliplast

2	Fixed order and installation cost	0.00	0.00	0.00
3	Order Total	396.90	0.00	396.90

Zapisz
Dodaj komentarz
Wróć do edycji
Wyślij zamówienie
Wyślij wiadomość/ofertę do klienta
Skasuj zamówienie
Pozostałe operacje ▾

Podsumowanie

Złóż zamówienie × service

Po złożeniu zamówienia nie będzie możliwa jego modyfikacja

Pomiary wykonane przez klienta

Umowa podpisana

InvoicingMethod Wartość zamówienia

396,90

0,00

Ok
Anuluj

Status: Draft => Quote prepared



Gratulujemy, zamówienie zostało przesłane.
W tym momencie planujemy produkcję, za chwilę otrzymasz e-mail z potwierdzeniem przyjęcia zamówienia.
Jeśli widzisz listę zamówień, ale nie możesz sprawdzić szczegółów zamówienia, nie przejmuj się.
Jest to problem, który staramy się właśnie rozwiązać.

Dodatkowe pytania, prosimy kierować je na adres:
systemyoslonowe@aliplast.pl lub **rolety@aliplast.pl**