

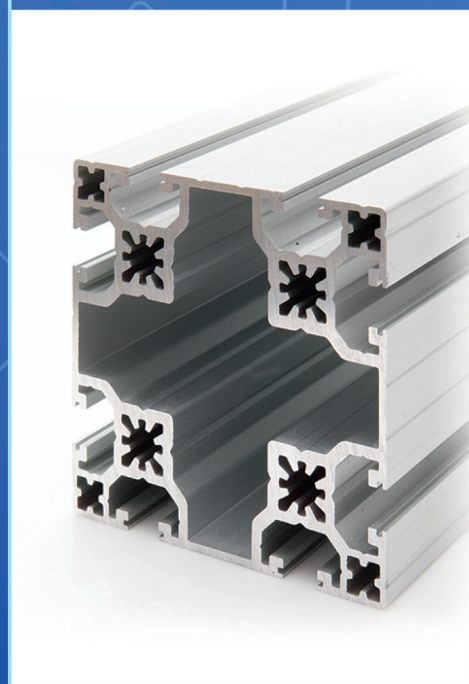

Konstrukcyjne profile aluminiowe

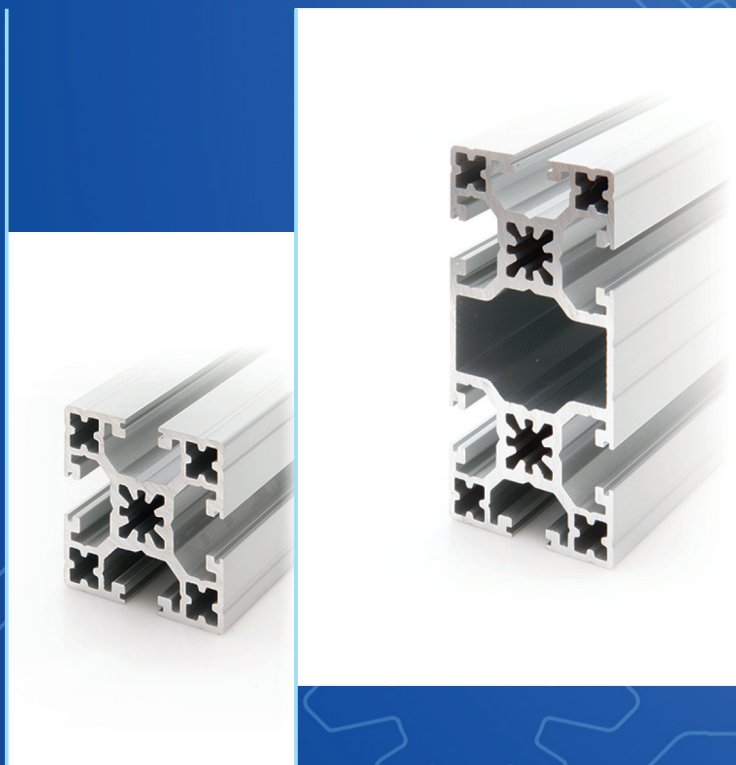

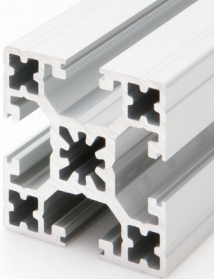

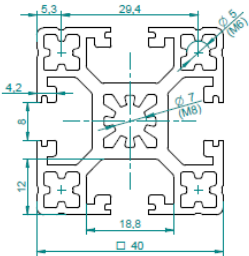

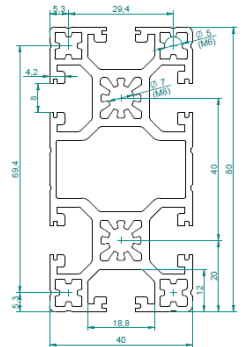
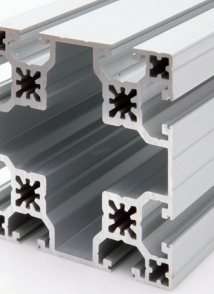
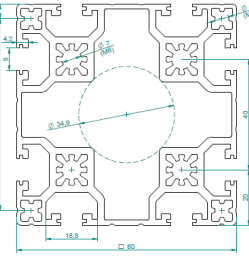

KATALOG PROFILI

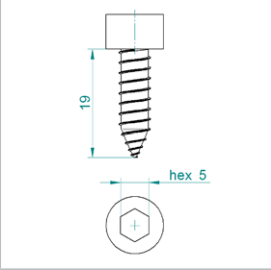

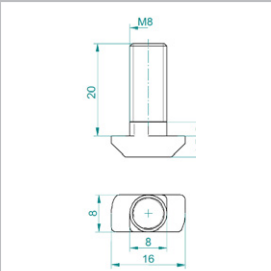

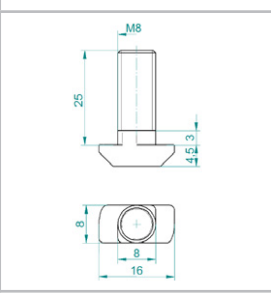

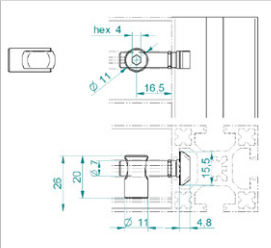

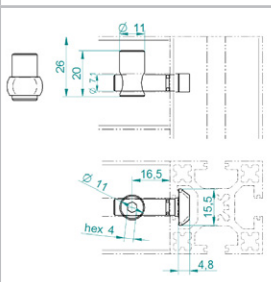

KONSTRUKCYJNE PROFILE ALUMINIOWE

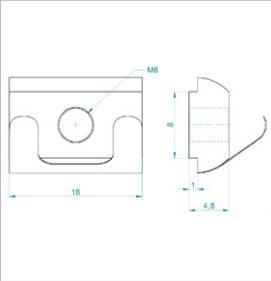
Nazwa	Indeks	Zdjęcie	Rysunek techniczny	Opis/wymiar		Wykończenie (anoda srebrna/ surowy)	Wskaźniki wytrzymałościowe
				Wysokość przekroju	Szerokość przekroju		
Profil konstrukcyjny aluminiowy 40x40	PK001/ AN/6			40	40	anoda srebrna	$I_x = I_y = 8,83 \text{ cm}^4$ $W_x = W_y = 4,42 \text{ cm}^3$ $A = 5,85 \text{ cm}^2$ masa = 1,58 kg/m
Profil konstrukcyjny aluminiowy 40x80	PK002/ AN/6			40	80	anoda srebrna	$I_x = 64,48 \text{ cm}^4$ $I_y = 16,18 \text{ cm}^4$ $W_x = 16,12 \text{ cm}^3$ $W_y = 8,09 \text{ cm}^3$ $A = 10,20 \text{ cm}^2$ masa = 2,75 kg/m
Profil konstrukcyjny aluminiowy 80x80	PK003/ AN/6			80	80	anoda srebrna	$I_x = I_y = 112,97 \text{ cm}^4$ $W_x = W_y = 28,24 \text{ cm}^3$ $A = 16,20 \text{ cm}^2$ masa = 4,37 kg/m

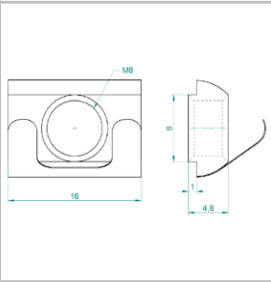

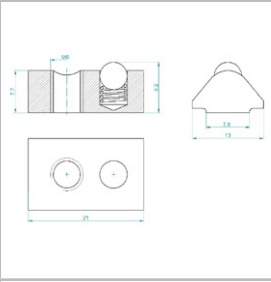

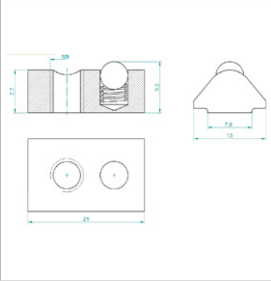

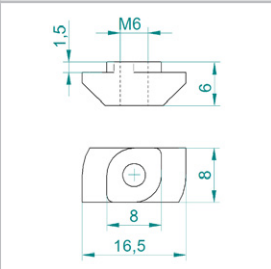

AKCESORIA DO PROFILI ALUMINIOWYCH

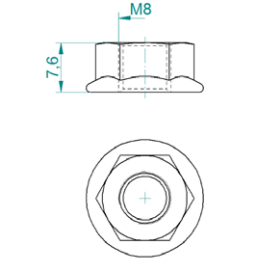
Nazwa	Indeks	Zdjęcie	Rysunek techniczny	Opis/wymiar		Materiał	Norma/ DIN	Ilość sztuk w opakowaniu
				Fi	Dł.			
Wkręt / Blachowkręt	S5.5X19H			5,5	19	stal A2	912	10
Śruba młoteczkowa 20	ACPK201			8	20	stal ocynkowana	603	10
Śruba młoteczkowa 28	ACPK202			8	28	stal ocynkowana	603	10
Łącznik profili (równoległy 0°)	ACPK088			8	80	stal ocynkowana	609	10
Łącznik profili (prostokątły 90°)	ACPK089			8	80	stal ocynkowana	609	10

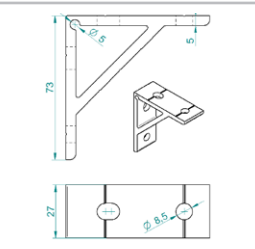

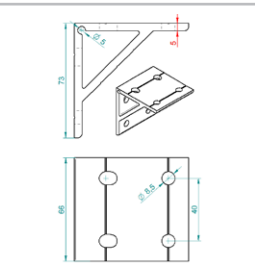

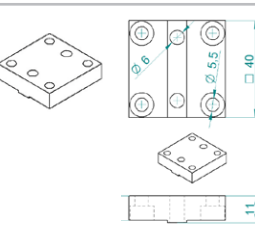
AKCESORIA DO PROFILI ALUMINIOWYCH

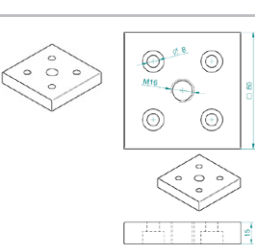
Nazwa	Indeks	Zdjęcie	Rysunek techniczny	Opis/wymiar		Materiał	Norma/ DIN	Ilość sztuk w opakowaniu
				Fi	Dł.			
Nakrętka do profili sprężynowych 8-M6	ACPK803			8	6	stal ocynkowana	604	10
Nakrętka do profili sprężynowych 8-M8	ACPK806			8	8	stal ocynkowana	604	10
Nakrętka do profili z hamulcem N8 - M6	ACPK804			8	6	stal ocynkowana	606	10
Nakrętka do profili z hamulcem N8 - M8	ACPK807			8	8	stal ocynkowana	606	10
Nakrętka młoteczkowa do profili 8-M6	ACPK802			8	6	stal ocynkowana	601	10

AKCESORIA DO PROFILI ALUMINIOWYCH

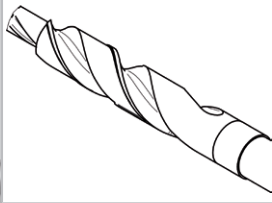
Nazwa	Indeks	Zdjęcie	Rysunek techniczny	Opis/wymiar		Materiał	Norma/ DIN	Ilość sztuk w opakowaniu
				Fi	Dł.			
Nakrętka z kołnierzem M8-8	ACPK805			8	8	stal ocynkowana	923	10
Łącznik kątowny 40	ACPK040					aluminium anoda naturalna		4
Łącznik kątowny 80	ACPK080					aluminium anoda naturalna		4
Płytki pośrednia 40	ACPK140					aluminium anoda naturalna		4
Stopa 80x80x15	ACPK158					aluminium anoda naturalna		4

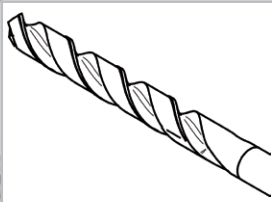
AKCESORIA MONTAŻOWE

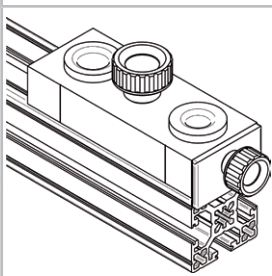
Nazwa	Indeks	Zdjęcie	Rysunek techniczny	Opis/wymiar		Norma/ DIN	Ilość sztuk w opako- waniu
				Fi	Dł.		
Wiertło stopniowe fi14/fi8	ACPK808						1
Wiertło fi11	ACPK809			11			1
Ustawiak /szablon uniwersalny	ACPK810						1

- Cennik aluminiowych profili konstrukcyjnych i akcesoriów do profili aluminiowych do pobrania w strefie autoryzowanej po zalogowaniu na stronie internetowej **www.aliplast.pl**
- Dodatkowo oferujemy obróbkę wiórową na nowoczesnych centrach roboczych CNC oraz cięcie precyzyjne piłami dwugłowicowymi.
- Zapytania ofertowe oraz zapytania dotyczące obróbki prosimy kierować do działu CNC:

Krzysztof Król, email: krzysztof.krol@aliplast.pl

PRZYKŁADOWE POŁĄCZENIA

Połączenie lekkie bez obróbki (z płytą pośrednią)

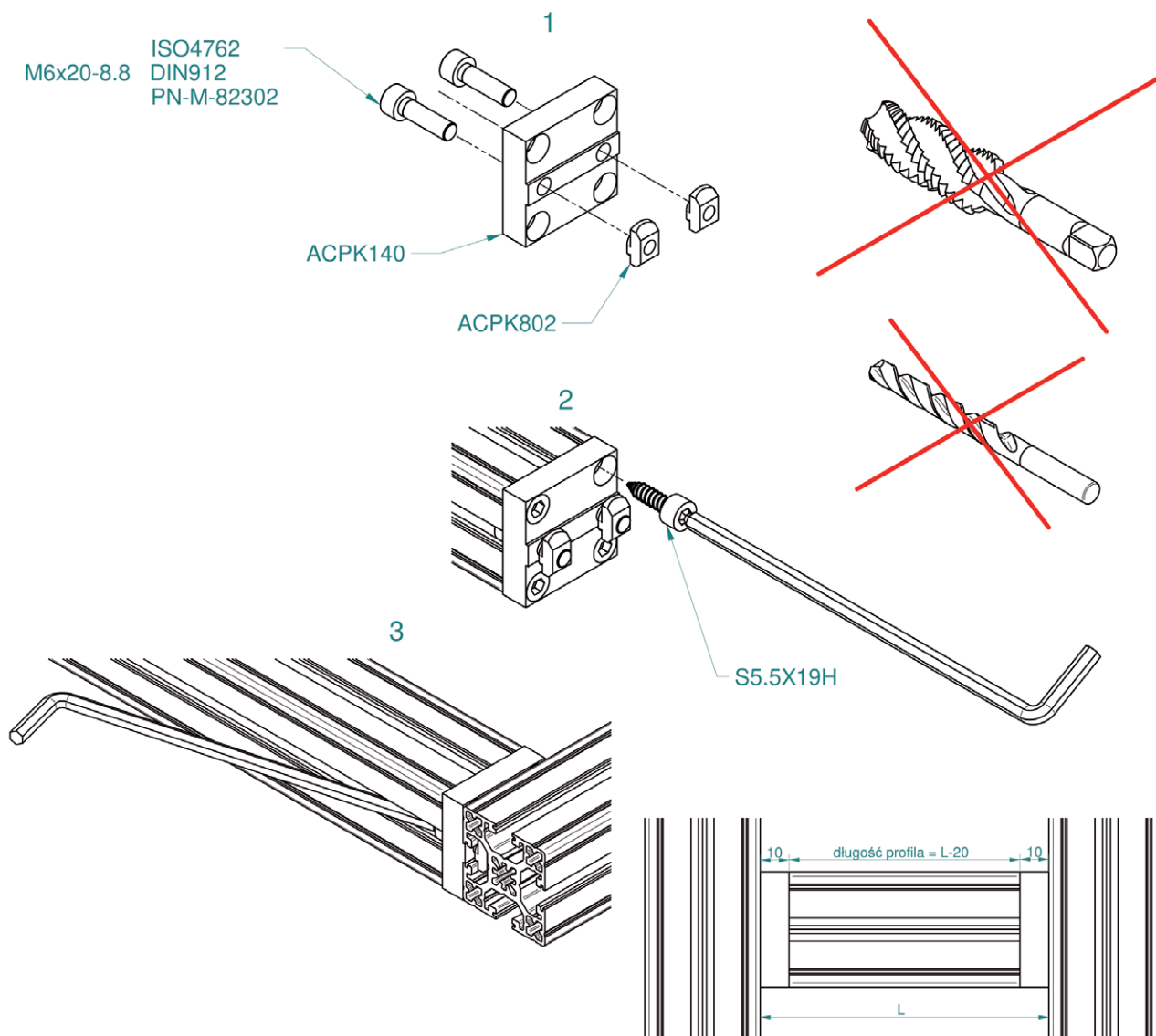

Montaż lekki bez obróbki (z płytą pośrednią, profile docięte na wymiar)

1. Zmontować wstępnie: śruby M6x20 i nakrętki młoteczkowe na płycie pośredniej.
2. Przykręcić wstępnie zmontowaną płytkę do czoła profilu wkrętami 5,5x19.
3. Wprowadzić nakrętki teowe w łączony profil i dociągnąć dokręcając śruby M6x20.

Do montażu potrzebny jest tylko jeden klucz ampulowy „5” z kulką.
Nie ma potrzeby wiercenia ani gwintowania.

Komplet na pojedyncze połączenie:

- płytka pośrednia szt. 1
- śruby M6x20 szt. 2
- nakrętki młoteczkowe M6 szt. 2
- wkręty 5,5x19 szt. 4

Uwaga:

Długość zabudowy profilu redukuje się o 10 mm na każdą płytkę pośrednią.

PRZYKŁADOWE POŁĄCZENIA

Połączenie złączką centralną

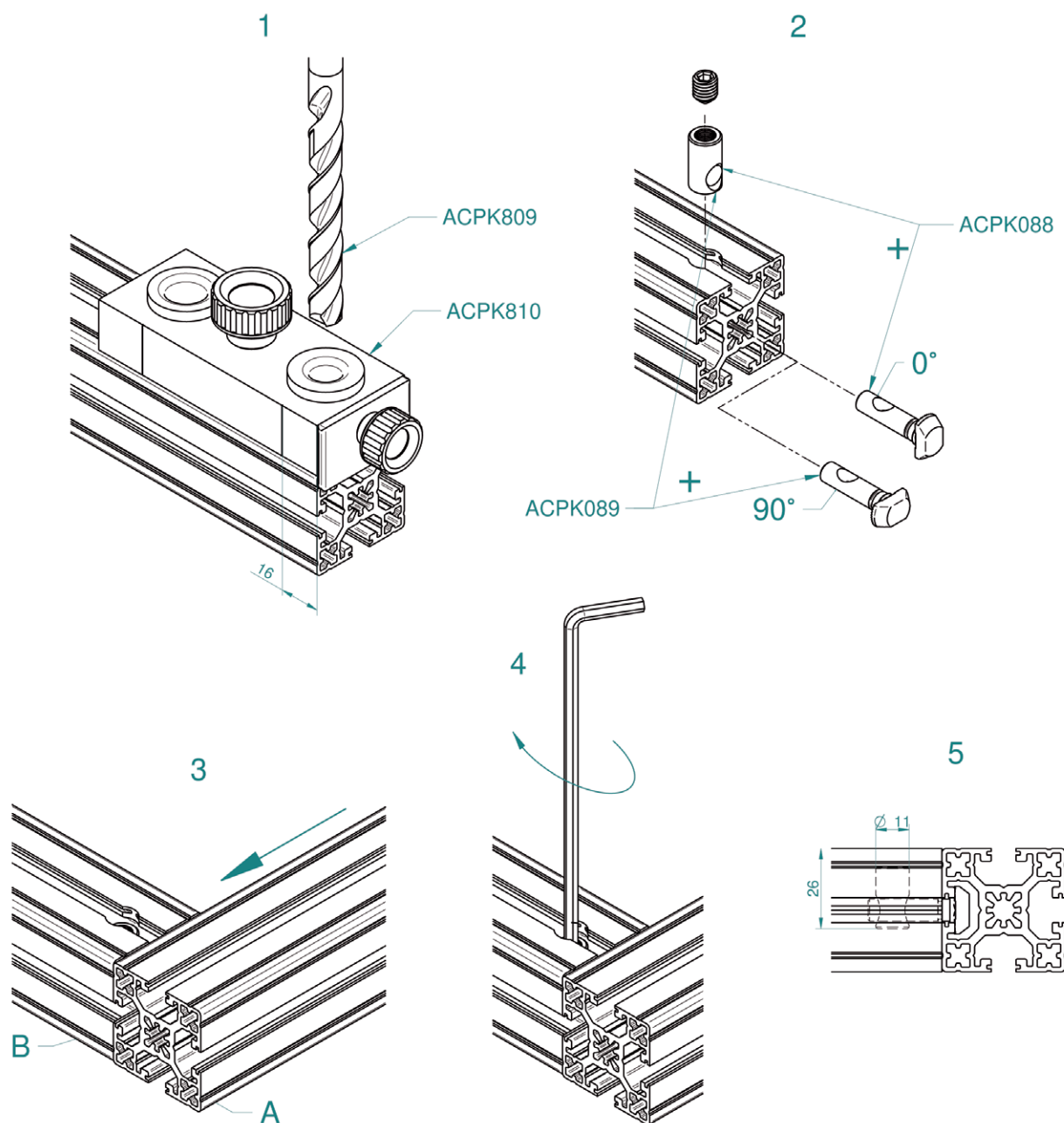

Montaż za pomocą złączki centralnej

1. Wykonać w profilu B otwór $\varnothing 11$ na głębokość 11,9 mm
2. Zmontować wstępnie złączkę wg potrzeb: 0° lub 90° .
3. Nasunąć kanałkiem profil A na kotwicę złączki.
4. Dociągnąć wkręt stożkowy złączki utrzymując jednocześnie właściwe względne położenie profilu A.

Akcesoria i narzędzia:

- uniwersalny ustawiak wiertarski
- wiertło specjalne $\varnothing 9$
- złączka centralna (0° lub 90°) szt. 1
- klucz ampulowy 4

Dobranie właściwej złączki umożliwia umiejscowienie otworu pod złączkę w części niewidocznej konstrukcji.

PRZYKŁADOWE POŁĄCZENIA

Połączenie lekkie bez płyty pośredniej

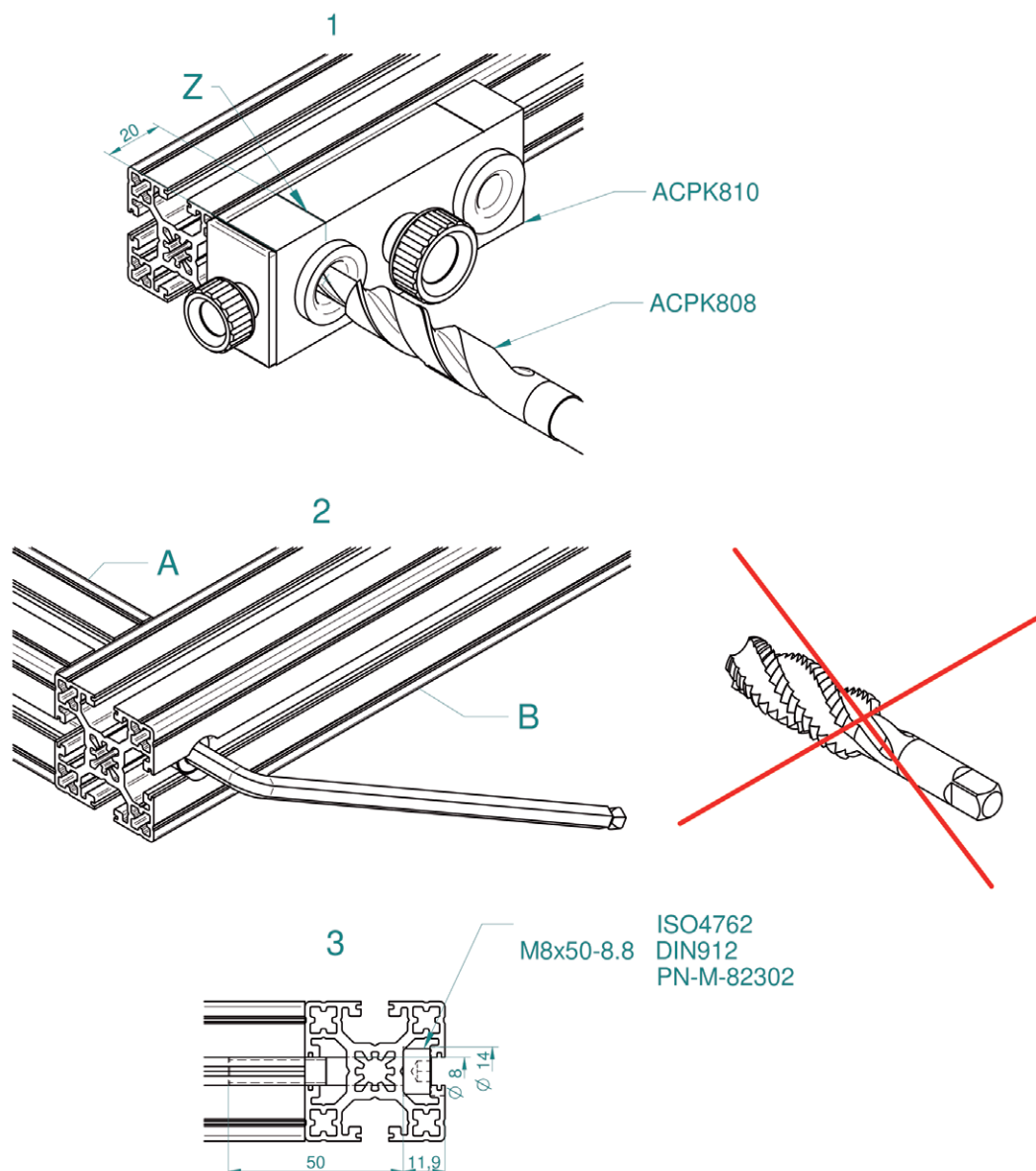

Montaż lekki bez płyty pośredniej

- Wykonać w profilu B otwór stopniowy $\varnothing 8/\varnothing 14$. Otwór $\varnothing 14$ na głębokość $11,9 \pm 0,1$ mm.
- Przykręcić profil B do profilu A śrubą M8.
Przy pierwszym wkręcaniu śruby należy zachować staranność gdyż w czasie pierwszego wkręcania śruba formuje gwint w otworze centralnym profilu.

Akcesoria i narzędzia:

- uniwersalny ustawiak wiertarski
- wiertło stopniowe
- śruba M8x50 PN-M-82302 (DIN912) szt. 1
- klucz ampulowy 6

Przy wykonaniu połączenia narożnego odległość otworu od krawędzi wynosi 20mm.

Przy połączeniach typu T pomocny jest znacznik Z na ustawiaku.

PRZYKŁADOWE POŁĄCZENIA

Połączenie superlekkie bez płyty pośredniej

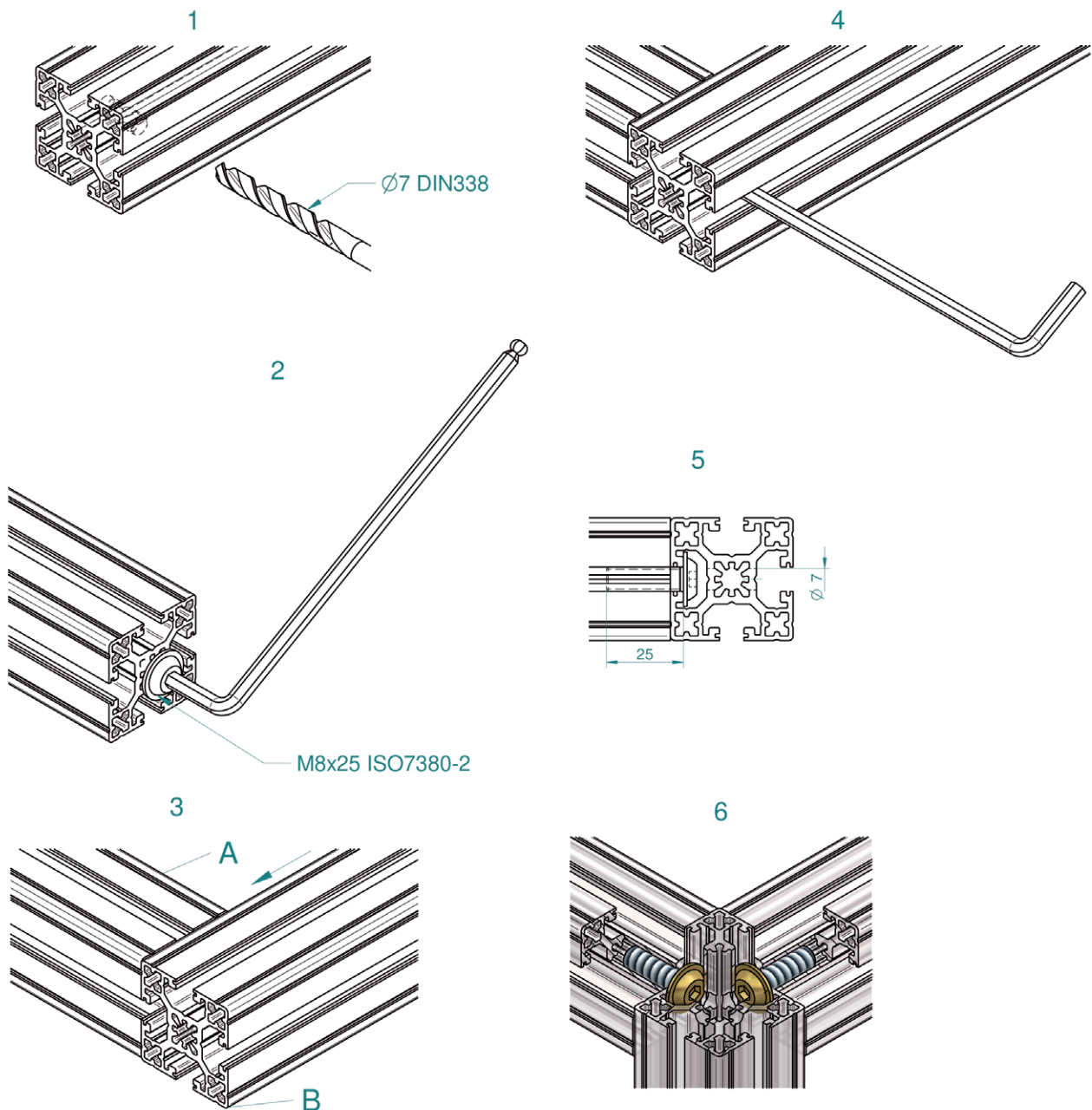

Montaż superlekki bez płyty pośredniej

1. Wykonać w profilu B otwór $\varnothing 7$ przelotowo w miejscu docelowego połączenia.
2. W profil A wkręcić śrubę M8x25 z łbem podkładowym, pozostawiając odległość łba umożliwiającą swobodne nasunięcie na rowek profilu B (ok. 5 mm). Przy pierwszym wkręcaniu śruby należy zachować staranność, gdyż w czasie pierwszego wkręcania śruba formuje gwint w otworze centralnym profilu.
3. Nasunąć profil B na profil A ustawiając wywiercony otwór naprzeciw wywierconego otworu.
4. Poprzez otwór dokręcić śrubę jednocześnie przytrzymując łączone profile we właściwej pozycji.

Przy wykonaniu połączenia narożnego odległość otworu od krawędzi wynosi 20mm.

Przy połączeniach typu T pomocny jest znacznik Z na ustawiaku.

Akcesoria i narzędzia:

- uniwersalny ustawiak wiertarski
- wiertło $\varnothing 7$
- śruba M8x25 ~ISO7380 szt. 1
- klucz ampułowy 5



aliplast

— aluminium —
engineering systems



WWW.ALIPLAST.PL